



ULX® WIRELESS MICROPHONE SYSTEMS

Ultra-Wide Band Frequency Agile UHF Systems

Auto Frequency Selection (AFS)

Reliable, Professional Sound Quality

Multi-System Operation

TABLE DES MATIÈRES

CARACTÉRISTIQUES DU RÉCEPTEUR STANDARD ULXS4 (FIGURE 2)	4
Panneau frontal	4
Panneau arrière	4
CARACTÉRISTIQUES DU RÉCEPTEUR PROFESSIONNEL ULXP4 (FIGURE 3)	5
Panneau frontal	5
Panneau arrière	5
MISE EN SERVICE D'UN SYSTÈME UNIQUE	6
MISE EN SERVICE DU RÉCEPTEUR POUR LA PREMIÈRE FOIS	7
Mise sous tension du récepteur	7
Recherche du canal ouvert suivant	7
Changement de groupe	8
Changement de canal	8
Réglage du contraste de l'affichage	8
CARACTÉRISTIQUES ET COMMANDES DU TRANSMETTEUR ULX1 (FIGURE 18)	9
CARACTÉRISTIQUES ET COMMANDES DU TRANSMETTEUR ULX2 (FIGURE 19)	10
MISE EN SERVICE DU TRANSMETTEUR	11
Installation de la pile du transmetteur	11
Branchements du transmetteur de poche ULX1	11
Mise sous tension du transmetteur	11
Vérification de la charge de la pile du transmetteur	12
Réglages 'atténuation du transmetteur de poche ULX1	12
Réglage de la fréquence de fonctionnement du transmetteur	12
UTILISATION DU SYSTÈME	14
Réglage du gain de le transmetteur	14
Verrouillage des réglages de fréquence du transmetteur	15
Déverrouillage des réglages de fréquence du transmetteur	15
Verrouillage de l'interrupteur «ON/OFF»	16
Déverrouillage de l'interrupteur «ON/OFF»	16
MODE DE PROGRAMMATION AVANCÉE (MODÈLES ULXP4 SEULEMENT)	17
Balayage des groupes de fréquences	17
Réglage de l'accord silencieux du récepteur	17
Verrouillage du récepteur	18
Déverrouillage du récepteur	18
INSTALLATION DU RÉCEPTEUR MONTAGE SUR TABLE DU RÉCEPTEUR STANDARD ULXS4	19
Montage en rack du récepteur professionnel ULXP4	19
Montage en rack des récepteurs ULXP4 doubles	20
CONSEILS POUR OBTENIR DES PERFORMANCES OPTIMALES	21
CARACTÉRISTIQUES TECHNIQUES	21
HOMOLOGATION	23
PIÈCES DE RECHANGE	23
ACCESSOIRES FOURNIS	24
ACCESSOIRES EN OPTION	24
AUTONOMIE DE LA PILE	25
DÉPANNAGE	25
RENSEIGNEMENTS SUR L'OCTROI DE LICENCE	26
GARANTIE LIMITÉE DE DEUX ANS	27
CETTE GARANTIE REMPLACE TOUTES LES GARANTIES INCLUSES AVEC CE PRODUIT	27

COMPOSANTS DU SYSTÈME ULX® (FIGURE 1)

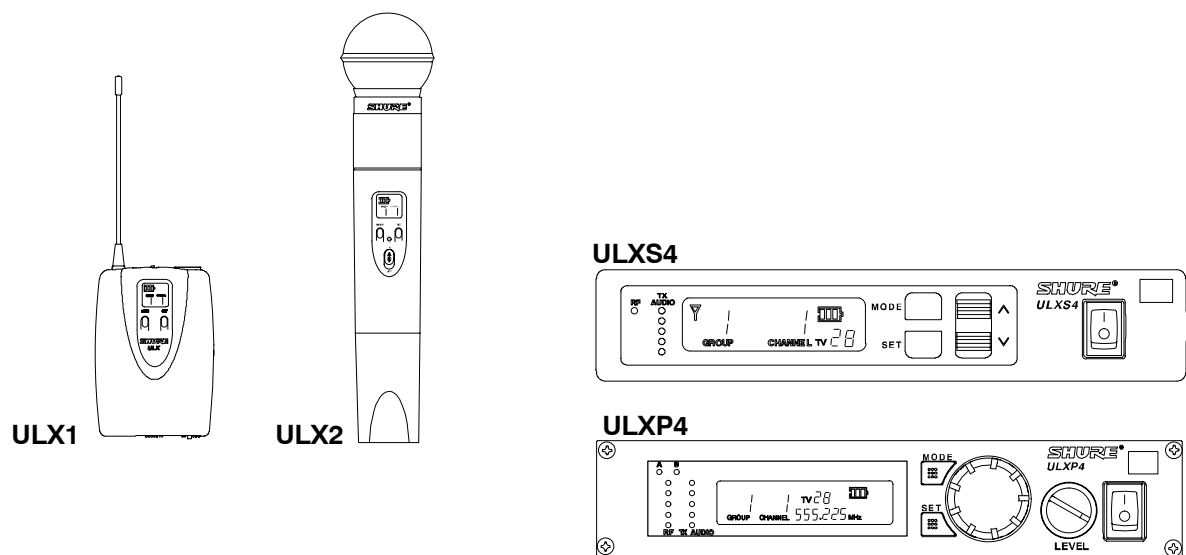

FIGURE 1

Chacun des systèmes sans fil ULX® Shure est doté des composants suivants, comme illustré à la figure 1 :

Transmetteur de poche ULX1 avec un micro-cravate, un câble d'adaptateur d'instrument ou un microphone de casque
ou un

Transmetteur de microphone à main ULX2 avec une capsule de microphone Shure interchangeable
et un

Récepteur Diversity standard ULXS4
ou un

Récepteur Diversity professionnel ULXP4 avec matériel de montage en rack
ou un

Récepteur Diversity professionnel double ULXP4D avec matériel de montage en rack et supports de jumelage centraux

CARACTÉRISTIQUES DU RÉCEPTEUR STANDARD ULXS4 (FIGURE 2)

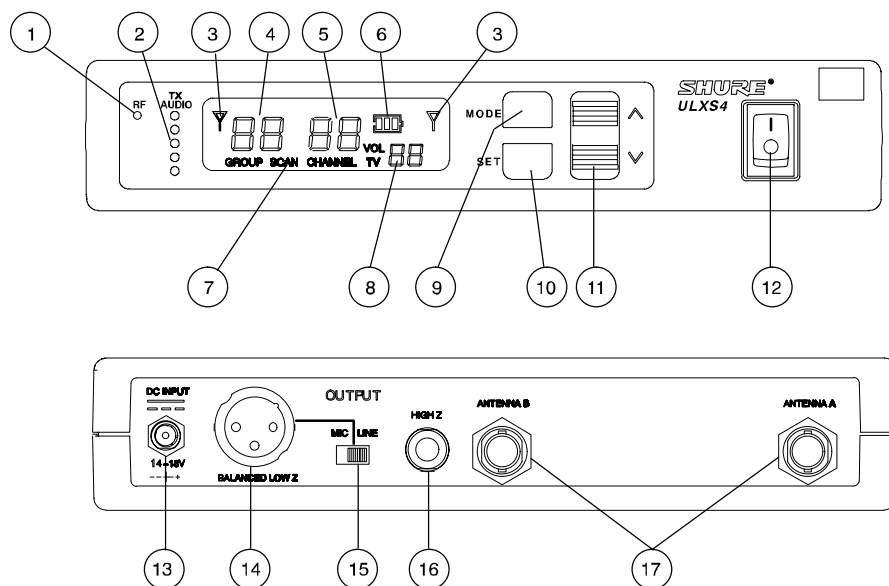

FIGURE 2

Panneau frontal

1. **Témoin «RF».** S'allume en vert pour indiquer la présence de signal de fréquence radio (RF).
2. **Indicateurs de niveau «TX Audio».** Indiquent l'intensité du signal audio transmis (TX). Vert indique un fonctionnement normal. Ambre indique l'approche d'un état de surcharge. Rouge indique des niveaux audio excessifs.
3. **Témoin d'antenne réceptrice.** Apparaît du côté gauche ou droit de l'affichage selon l'antenne qui reçoit le signal RF le plus fort.
4. **Affichage «GROUP» (groupe).** Indique le numéro du groupe de fréquence compatible présélectionné dans lequel le système fonctionne.
5. **Affichage «CHANNEL» (canal).** Indique le numéro de canal actuel dans le groupe de fréquence.
6. **Indicateur de durée utile de la pile du transmetteur.** Affiche la durée utile restante de la pile quand le transmetteur est sous tension.
7. **Témoin «SCAN» (balayage).** Apparaît quand le mode de balayage des canaux est actif.
8. **Indicateur chaîne TV/niveau de volume.** Montre le niveau de volume et la chaîne TV UHF en petits chiffres (U.S.A. seulement).
9. **Bouton «MODE».** Appuyer sur ce bouton pour parcourir le menu affiché.
10. **Bouton «SET» (réglage).** Sauvegarde le réglage modifié.
11. **Bouton \wedge / \vee** Appuyer sur ce bouton pour augmenter ou diminuer le niveau de volume, les réglages groupe/canal ou le niveau de contraste de l'affichage.
12. **Interrupteur Marche–Arrêt.** Met le récepteur sous tension et hors tension.

Panneau arrière

13. **Connecteur d'alimentation.** Accepte l'alimentation provenant de l'adaptateur c.a. fourni ou d'une source de courant continu filtré de 14–18 V (550 mA minimum). Accepte aussi l'alimentation c.c. venant d'un répartiteur d'antenne UA844 Shure.
14. **Connecteur de sortie (XLR symétrique à basse impédance).** Fournit une sortie niveau micro ou niveau ligne symétrique à basse impédance.
15. **Commutateur Micro/Ligne.** Sélectionne la sortie du connecteur XLR symétrique à basse impédance. Il peut être réglé sur niveau microphone (–27 dBV) ou niveau ligne (+4.3 dBV). Le commutateur Micro/Ligne n'affecte pas la sortie du jack pour écouteur de 1/4 po asymétrique.
16. **Connecteur de sortie (jack pour écouteur de 1/4 po asymétrique à haute impédance).** Fournit une sortie asymétrique de niveau auxiliaire à haute impédance.
17. **Connecteurs d'entrée d'antenne.** Ces connecteurs type BNC permettent de brancher les antennes fournies. Ils procurent aussi une alimentation de sortie de 15 V c.c. à utiliser avec les antennes à distance.

CARACTÉRISTIQUES DU RÉCEPTEUR PROFESSIONNEL ULXP4 (FIGURE 3)

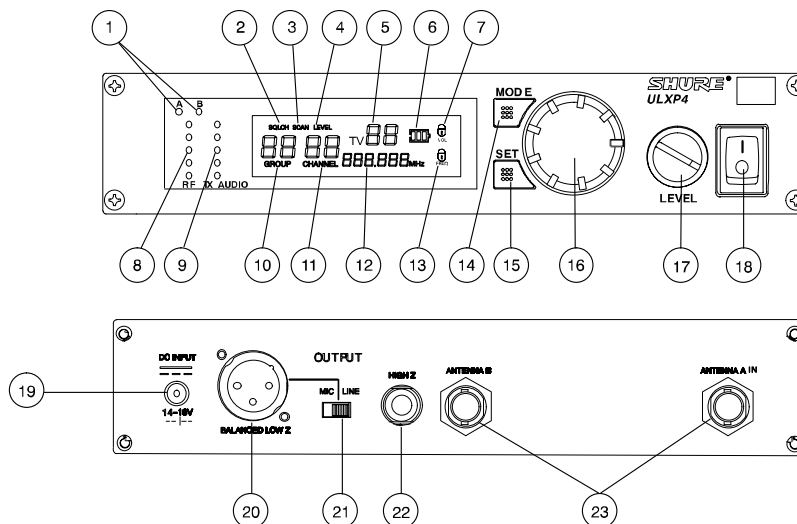

FIGURE 3

Panneau frontal

1. **Témoins d'antenne réceptrice.** L'une de ces DEL ambres s'allume selon l'antenne qui reçoit le signal de fréquence radio (RF) le plus fort.
2. **Témoin «SQUELCH» (accord silencieux).** Apparaît quand le mode de niveau l'accord silencieux est choisi.
3. **Témoin «SCAN» (balayage).** Apparaît quand le récepteur recherche un groupe ou un canal ouvert.
4. **Indicateur d'avertissement de niveau de volume.** Indique une divergence entre la position du bouton de volume et le réglage de niveau de volume verrouillé auparavant.
5. **Affichage de la chaîne TV.** Indique la chaîne TV UHF que le système utilise (U.S.A. seulement).
6. **Indicateur de durée utile de la pile du transmetteur.** Affiche la durée utile restante de la pile quand le transmetteur est sous tension.
7. **Indicateur de verrouillage de volume.** Apparaît après le verrouillage du réglage du niveau de volume.
8. **Indicateurs de niveau RF.** Indiquent l'intensité du signal RF reçu.
9. **Indicateurs de niveau «TX Audio».** Indiquent l'intensité du signal audio transmis (TX). Vert indique un fonctionnement normal. Ambre indique l'approche d'un état de surcharge. Rouge indique des niveaux audio excessifs.
10. **Affichage «GROUP» (groupe).** Indique le numéro du groupe de fréquence présélectionné dans lequel le système fonctionne.
11. **Affichage «CHANNEL» (canal).** Indique le numéro de canal actuel dans le groupe de fréquence.
12. **Affichage DE LA FRÉQUENCE.** Indique la fréquence actuelle en mégahertz (MHz).
13. **Indicateur de verrouillage de fréquence.** Apparaît après le verrouillage de la fréquence.
14. **Bouton «MODE».** Appuyer sur ce bouton pour parcourir le menu affiché.
15. **Bouton «SET» (réglage).** Sauvegarde le réglage modifié.
16. **Bouton de commande d'affichage.** Tourner ce bouton pour changer les réglages groupe/canal, le réglage d'accord silencieux ou pour balayer un groupe ou un canal.
17. **Commande de niveau.** Règle le niveau de sortie audio du récepteur pour qu'il corresponde aux niveaux d'entrée requis d'un mélangeur ou d'un amplificateur. Normalement, cette commande est réglée au maximum à droite.
18. **Interrupteur Marche–Arrêt.** Met le récepteur sous tension et hors tension.

Panneau arrière

19. **Connecteur d'alimentation.** Accepte l'alimentation provenant de l'adaptateur c.a. fourni ou d'une source de courant continu filtré de 14–18 V (550 mA minimum). Accepte aussi l'alimentation c.c. venant d'un répartiteur d'antenne UA844 Shure.
20. **Connecteur de sortie (XLR symétrique à basse impédance).** Fournit une sortie niveau micro ou niveau ligne symétrique à basse impédance.
21. **Commutateur Micro/Ligne.** Sélectionne la sortie du connecteur XLR symétrique à basse impédance. Il peut être réglé sur niveau microphone (–27 dBV) ou niveau ligne (+4.3 dBV). Le commutateur n'affecte pas la sortie du jack pour écouteur de 1/4 po asymétrique.
22. **Connecteur de sortie (jack pour écouteur de 1/4 po asymétrique à haute impédance).** Fournit une sortie asymétrique de niveau auxiliaire à haute impédance.
23. **Connecteurs d'entrée d'antenne.** Ces connecteurs type BNC permettent de brancher les antennes fournies. Ils procurent aussi une alimentation de sortie de 15 V c.c. à utiliser avec les antennes à distance.

MISE EN SERVICE D'UN SYSTÈME UNIQUE

Branchements du récepteur

REMARQUE: Pour l'installation de systèmes professionnels ULXP4 multiples ou des systèmes à récepteurs ULXP4 multiples, consulter la section «Programmation avancée» de ce manuel.

1. Raccorder la source d'alimentation en courant continu au connecteur d'alimentation situé à l'arrière du récepteur, comme illustré à la figure 4. Brancher l'autre extrémité de la source d'alimentation sur une prise secteur.

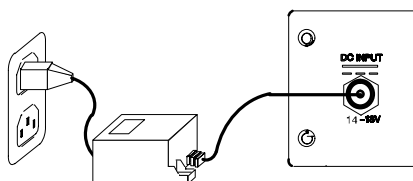

FIGURE 4

2. Raccorder les deux antennes aux connecteurs ANTENNA (antenne), comme illustré à la figure 5. Le ULXS4 est fourni avec des antennes quart d'onde et le ULXP4 avec des antennes demi-onde.

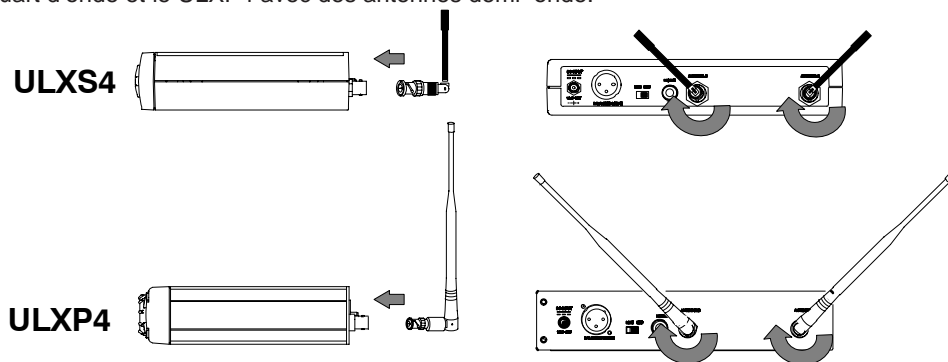

FIGURE 5

3. Relier le(s) câble(s) audio (non fourni[s]) de la (des) sortie(s) audio à l'entrée (aux entrées) audio du système audio, du mélangeur et/ou de l'amplificateur, comme illustré à la figure 6.
4. Si la sortie XLR du récepteur est utilisée, s'assurer que le réglage du commutateur «MIC/LINE» (micro/ligne) correspond aux spécifications d'entrée du mélangeur ou de l'amplificateur, comme illustré à la figure 7. Le commutateur Micro/ Ligne n'affecte pas la sortie du jack pour écouteur de 1/4 po asymétrique.

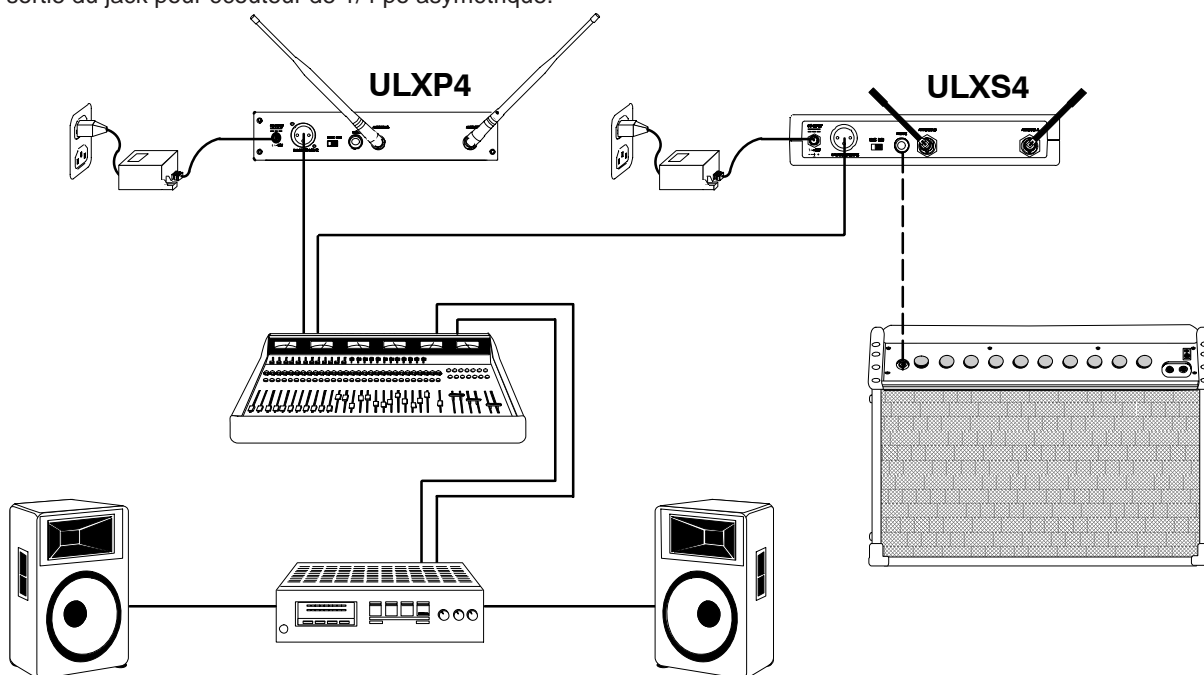

FIGURE 6

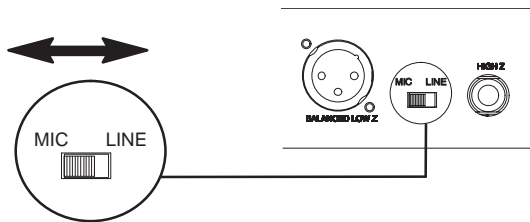

FIGURE 7

MISE EN SERVICE DU RÉCEPTEUR POUR LA PREMIÈRE FOIS

REMARQUE: Cette discussion présume qu'aucun autre système de microphone sans fil n'est utilisé.

Mise sous tension du récepteur

REMARQUE: **NE PAS mettre le transmetteur sous tension avant le récepteur pour ne pas perturber la fonction de balayage des fréquences du récepteur.**

Mettre l'émetteur sous tension en appuyant sur le commutateur Marche–Arrêt. Le réglage par défaut (groupe 1, canal 1) s'affiche sur l'écran du récepteur comme illustré à la figure 8.

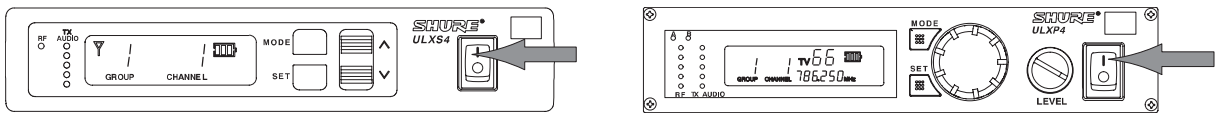

FIGURE 8

Recherche du canal ouvert suivant

1. Pour entrer dans le mode de balayage, appuyer une fois sur le bouton «MODE» du récepteur. «SCAN CHANNEL» clignote sur l'affichage comme illustré à la figure 9.



FIGURE 9

2. Appuyer sur les boutons ou (ULXS4) ou tourner le bouton de commande (ULXP4) à droite d'un quart de tour. Le numéro du canal ouvert suivant apparaît sur l'affichage comme illustré à la figure 10.

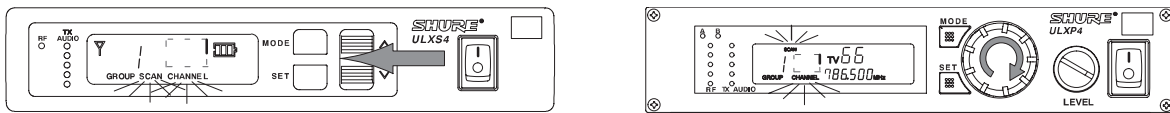

FIGURE 10

REMARQUE: Si «NO» s'affiche, le récepteur n'a pas détecté de canal ouvert dans le groupe actuel. Changer le groupe selon les instructions de la page suivante. Une fois le groupe changé, refaire les étapes 1 et 2 ci-dessus.

3. Pour accorder le récepteur au nouveau canal, appuyer sur le bouton «SET». L'affichage revient au mode par défaut, comme illustré à la figure 11.

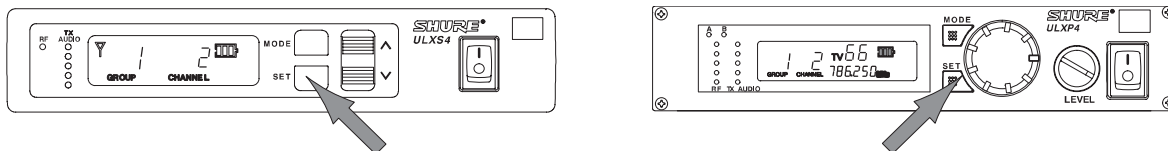

FIGURE 11

LE RÉCEPTEUR EST MAINTENANT PRÊT À L'EMPLOI.

SAUF EN CAS DE DÉPLACEMENT DU RÉCEPTEUR À UN ENDROIT DIFFÉRENT, IL N'EST PAS NÉCESSAIRE DE REFAIRE CETTE PROCÉDURE. PASSER À LA SECTION «MISE EN SERVICE DE LE TRANSMETTEUR».

Changement de groupe

1. Appuyer deux fois sur le bouton «MODE». Le mot «GROUP» clignote sur l'affichage comme illustré à la figure 12.

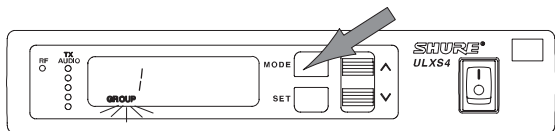
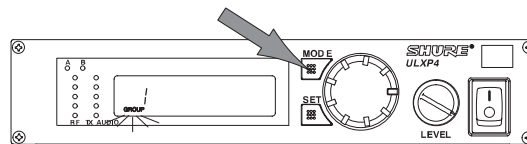

FIGURE 12



2. Appuyer sur les boutons ou (ULXS4) ou tourner le bouton de commande (ULXP4). Le numéro du nouveau groupe de fréquence apparaît sur l'affichage comme illustré à la figure 13

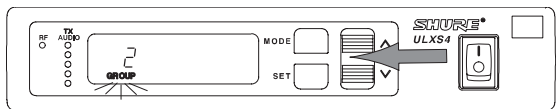
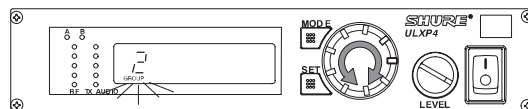

FIGURE 13



3. Pour accorder le récepteur au nouveau groupe, appuyer sur le bouton «SET». L'affichage passe alors au mode de changement de canal. Appuyer une fois de plus sur le bouton «MODE» pour revenir au mode par défaut.

REMARQUE: Le récepteur passe toujours par défaut au premier canal de tout nouveau groupe.

Changement de canal

1. Appuyer trois fois sur le bouton «MODE». Le mot «CHANNEL» clignote sur l'affichage comme illustré à la figure 14.

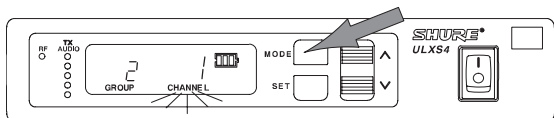
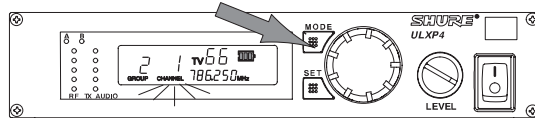

FIGURE 14



2. Appuyer sur les boutons ou (ULXS4) ou tourner le bouton de commande (ULXP4). Le nouveau numéro de canal apparaît sur l'affichage comme illustré à la figure 15.

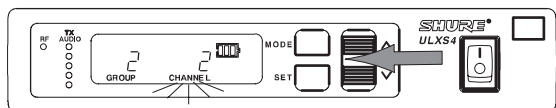
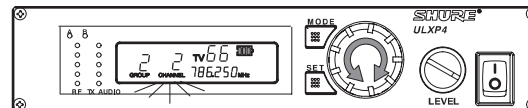

FIGURE 15



3. Pour sauvegarder le nouveau canal, appuyer sur le bouton «SET». Le récepteur revient alors au mode par défaut.

Réglage du contraste de l'affichage

Appuyer sur le bouton «MODE» pendant deux secondes. «LCD» apparaît sur l'affichage comme illustré à la figure 16.

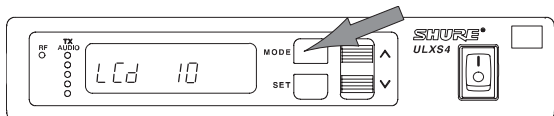
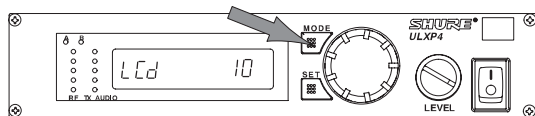

FIGURE 16



4. Appuyer sur les boutons ou (ULXS4) ou tourner le bouton de commande (ULXP4) pour augmenter ou diminuer le contraste de l'affichage, comme illustré à la figure 17.

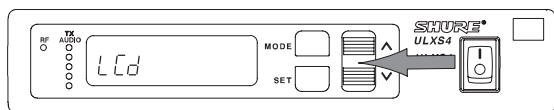
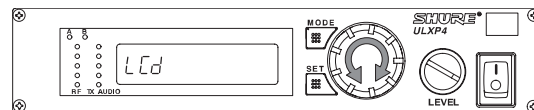

FIGURE 17



5. Pour sauvegarder le nouveau réglage du contraste, appuyer sur le bouton «SET». L'affichage revient alors au mode par défaut. Pour revenir au mode par défaut sans changer le réglage du contraste, appuyer sur le bouton «MODE».

CARACTÉRISTIQUES ET COMMANDES DU TRANSMETTEUR ULX1 (FIGURE 18)

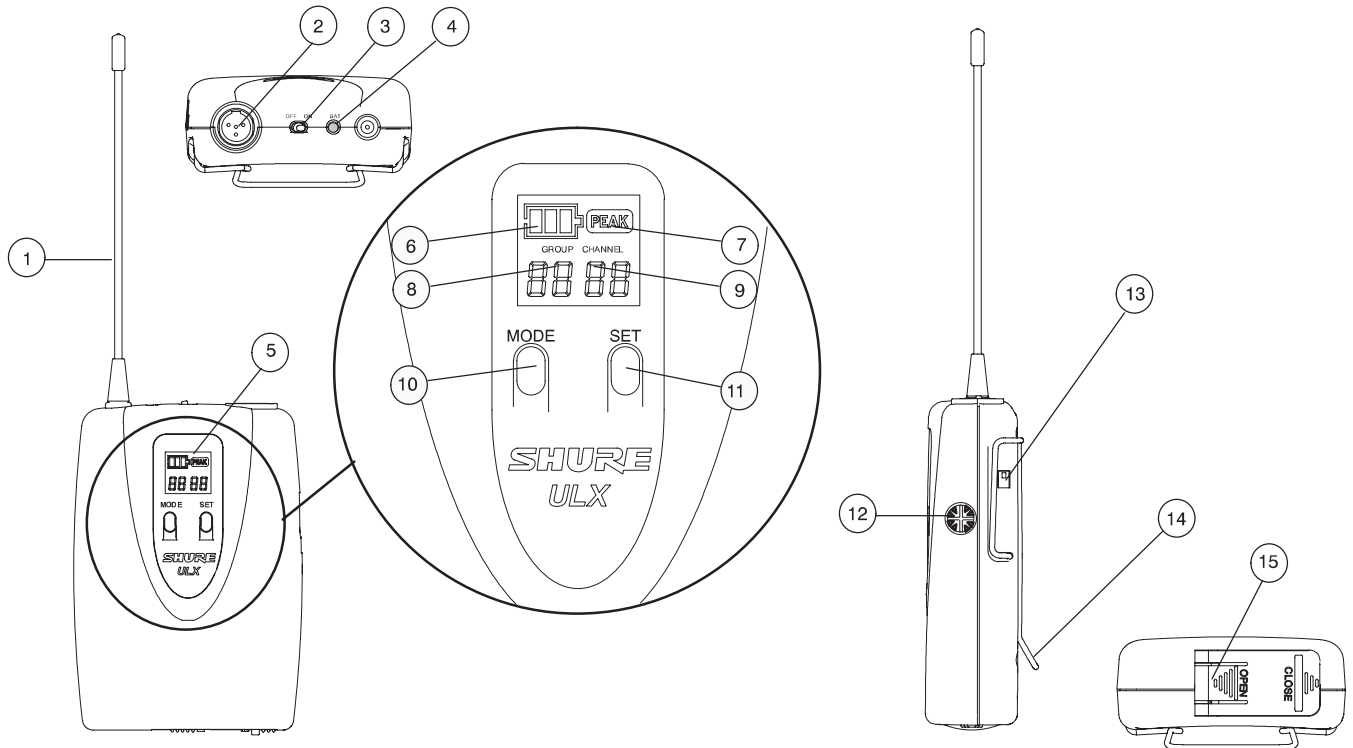

FIGURE 18

1. **Antenne.** Une antenne quart d'onde est intégrée au haut du transmetteur ULX1.
2. **DEL d'alimentation/pile.** Lorsque l'interrupteur d'alimentation est en position «ON» (marche), ce témoin DEL s'allume en vert, indiquant que le transmetteur est sous tension. Ce témoin DEL devient rouge quand la charge de la pile est insuffisante. Se reporter au paragraphe «Vérification de la charge de la pile du transmetteur».
3. **Interrupteur «ON/OFF» (marche–arrêt).** Met l'émetteur sous tension et hors tension.
4. **Connecteur d'entrée.** Ce connecteur TA4F se raccorde à divers câbles et microphones de Lavalier, d'instrument et de casque Shure.
5. **Fenêtre d'affichage.** Affiche le réglage du groupe et du canal, le niveau de charge de la pile et l'indicateur «PEAK» (pointe).
6. **Icône du niveau de charge de la pile.** Indique l'autonomie restante de la pile.
7. **Icône «PEAK» (pointe).** Apparaît quand le signal d'entrée audio surcharge l'émetteur. Cette icône est affichée pendant 2 secondes après la détection de la surcharge d'entrée.
8. **Affichage «GROUP» (groupe).** Indique le numéro du groupe de fréquence dans lequel l'émetteur fonctionne.
9. **Affichage «CHANNEL».** Indique le numéro de canal actuel dans le groupe de fréquence.
10. **Bouton «MODE».** Choisit le mode groupe ou canal.
11. **Bouton «SET» (réglage).** Modifie le réglage de groupe ou de canal.
12. **Commande de gain audio.** Change la sensibilité du niveau audio pour s'adapter à des sources sonores variées (ex. : chant à forte intensité, discours à faible intensité ou instrument de musique). Consulter le paragraphe «Réglage du gain de le transmetteur».
13. **Sélecteur d'atténuation d'entrée.** Choisit une atténuation de 0 dB ou –20 dB. Utiliser la position 0 dB pour la voix et les instruments à sortie faible. Utiliser la position –20 dB pour les instruments à sortie élevée tels que guitares électriques avec circuits électroniques actifs.
14. **Attache pour ceinture.** Permet de fixer l'émetteur à la ceinture, la taille ou la sangle de guitare.
15. **Culot à pile.** Le couvercle articulé s'ouvre pour permettre d'accéder à la pile de 9V.

CARACTÉRISTIQUES ET COMMANDES DU TRANSMETTEUR ULX2 (FIGURE 19)

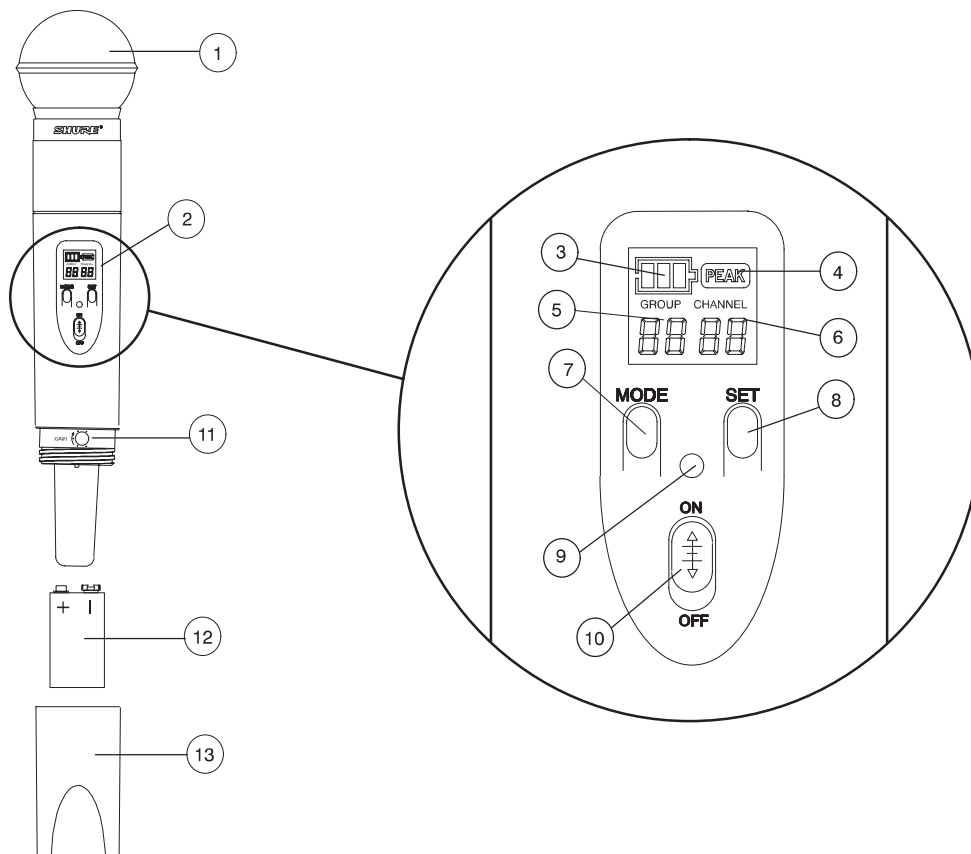

FIGURE 19

1. **Grille.** Protège la capsule du microphone et contribue à réduire les bruits de respiration et de vent. Les grilles des diverses capsules de microphone ont des aspects différents.
2. **Fenêtre d'affichage.** Affiche le réglage du groupe et du canal, le niveau de charge de la pile et l'indicateur «PEAK» (pointe).
3. **Icône du niveau de charge de la pile.** Indique l'autonomie restante de la pile.
4. **Icône «PEAK» (pointe).** Apparaît quand le signal d'entrée surcharge l'émetteur. Cette icône est affichée pendant 2 secondes après la détection de la surcharge d'entrée.
5. **Affichage du groupe.** Indique le numéro du groupe de fréquence dans lequel le transmetteur fonctionne.
6. **Affichage du canal.** Indique le numéro de canal actuel dans le groupe de fréquence.
7. **Bouton «MODE».** Choisit le mode groupe ou canal.
8. **Bouton «SET» (réglage).** Modifie le réglage de groupe ou de canal.
9. **DEL d'alimentation/pile.** Lorsque l'interrupteur d'alimentation est en position «ON» (marche), ce témoin DEL s'allume en vert, indiquant que le transmetteur est sous tension. Ce témoin DEL devient rouge quand la charge de la pile est insuffisante. Se reporter au paragraphe «Vérification de la charge de la pile du transmetteur».
10. **Interrupteur «ON/OFF» (marche–arrêt).** Met le transmetteur sous tension et hors tension.
11. **Commande de gain audio.** Change la sensibilité du niveau audio pour s'adapter à des sources sonores variées (ex. : chant à forte intensité ou discours à faible intensité). Consulter le paragraphe «Réglage du gain de le transmetteur».
12. **Pile de 9 V.** Fournit l'alimentation au microphone et à le transmetteur.
13. **Culot à pile.** Se dévisse pour exposer la pile et la commande de gain.

MISE EN SERVICE DU TRANSMETTEUR

Installation de la pile du transmetteur

Ouvrir le culot à pile et insérer une pile alcaline ou au lithium neuve de 9 volts, comme illustré à la figure 20.

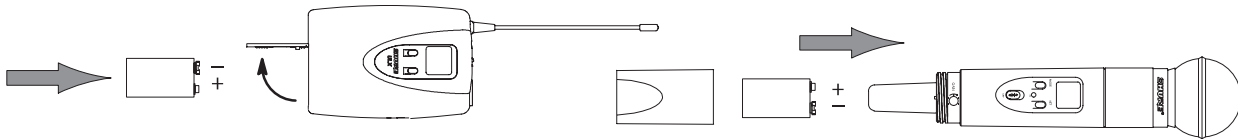

FIGURE 20

Branchements du transmetteur de poche ULX1

Pour un système de poche avec un micro-cravate Shure ou un adaptateur d'instrument, brancher le câble du microphone ou de l'adaptateur d'instrument dans le connecteur d'entrée du transmetteur, comme illustré à la figure 21.

REMARQUE : Le câblage du connecteur d'entrée du transmetteur est prévu pour les microphones Shure.

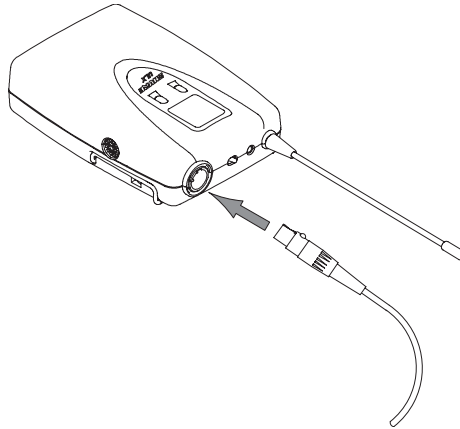

FIGURE 21

Mise sous tension du transmetteur

REMARQUE: NE PAS mettre le transmetteur sous tension avant le récepteur. Une fois que le récepteur a trouvé une fréquence ouverte, mettre le transmetteur sous tension et le régler à la fréquence du récepteur. Le fait de mettre le transmetteur sous tension le premier perturberait la fonction de balayage des fréquences du récepteur.

Glisser l'interrupteur «ON/OFF» du transmetteur en position «ON» comme illustré à la figure 22. La DEL de mise sous tension s'allume momentanément en rouge, puis passe au vert continu. Le réglage par défaut de la fréquence (canal 1, groupe 1) s'affiche sur l'écran.

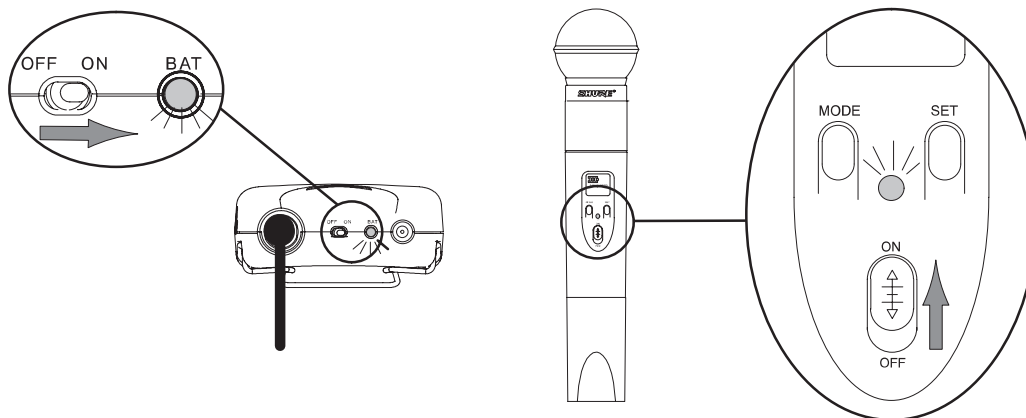

FIGURE 22

Vérification de la charge de la pile du transmetteur

Le transmetteur étant sous tension, observer l'icône de niveau de charge de la pile sur l'écran. Le nombre de barres ombrées de l'icône indique l'autonomie restante de la pile, comme illustré à la figure 23.

REMARQUE : L'autonomie de la pile indiquée est fondée sur une pile alcaline de 9 V. Pour plus de détails sur les autres types de pile, consulter le paragraphe «Autonomie de la pile» ou le site web de Shure à www.shure.com et visiter la section FAQ. Une fois que l'icône de pile vide apparaît, la commutation par tonalité se désactive et le récepteur coupe le son.

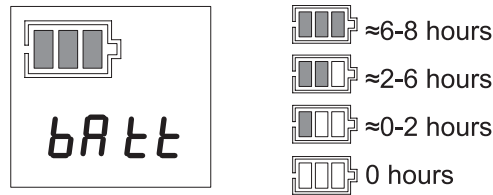

FIGURE 23

Réglages d'atténuation du transmetteur de poche ULX1

Lors de l'utilisation d'un micro-cravate, vérifier que le sélecteur d'atténuation est en position 0 dB. Avec un câble d'adaptateur d'instrument, glisser le sélecteur d'atténuation en position -20 dB. Se reporter à la figure 24.

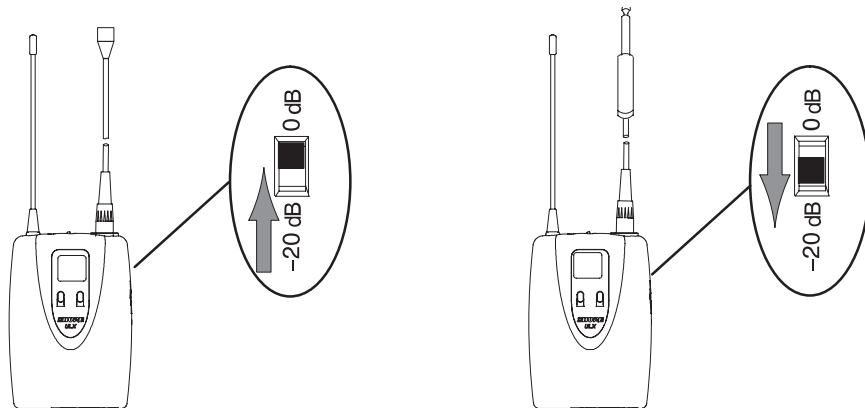

FIGURE 24

Réglage de la fréquence de fonctionnement du transmetteur

1. Noter les numéros de groupe et de canal affichés sur l'écran du récepteur. Appuyer sans relâcher sur le bouton «MODE» jusqu'à ce que seul le numéro du groupe soit visible, comme illustré à la figure 25.

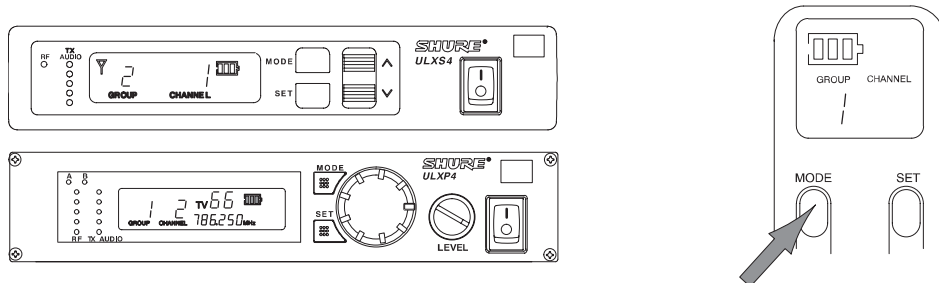

FIGURE 25

2. Si nécessaire, appuyer sur le bouton «SET» pour avancer le numéro de groupe jusqu'à ce qu'il corresponde à celui affiché sur l'écran du récepteur.
3. Appuyer de nouveau sur le bouton «MODE» pour choisir le nouveau réglage du groupe et passer au mode de sélection du canal. Le numéro du groupe disparaît et seul le numéro de canal reste visible. Se reporter à la figure 26.

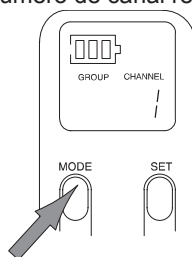

FIGURE 26

4. Appuyer sur le bouton «SET» pour avancer au numéro de canal souhaité, comme illustré à la figure 27.

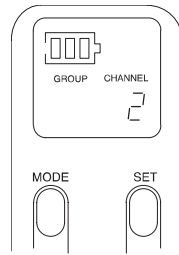

FIGURE 27

5. Pour d'élever ou d'abaisser la numero de groupe ou canal, appuyer continuellement sur le bouton «SET», puis appuyer sur le bouton «MODE». Se reporter à la figure 28.

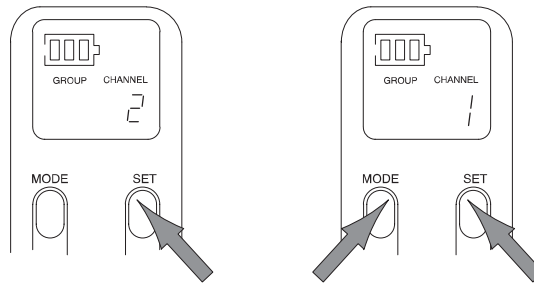

FIGURE 28

6. Appuyer de nouveau sur le bouton «MODE» pour choisir le nouveau réglage du canal. «FrCh» apparaît brièvement sur l'affichage, indiquant que la fréquence a changé. Puis les nouveaux réglages de groupe et de canal s'affichent. Se reporter à la figure 29.

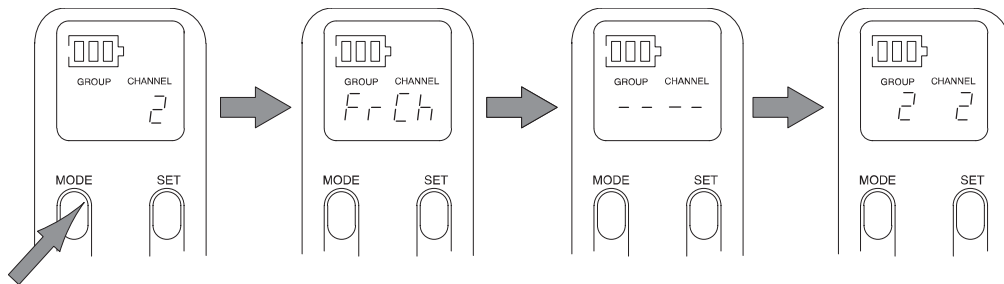

FIGURE 29

7. S'assurer que les réglages de groupe et de canal du transmetteur s'accordent à ceux du récepteur, comme illustré à la figure 30. Lors de l'utilisation de le transmetteur de poche, le fixer à la ceinture, la taille ou la sangle de guitare.

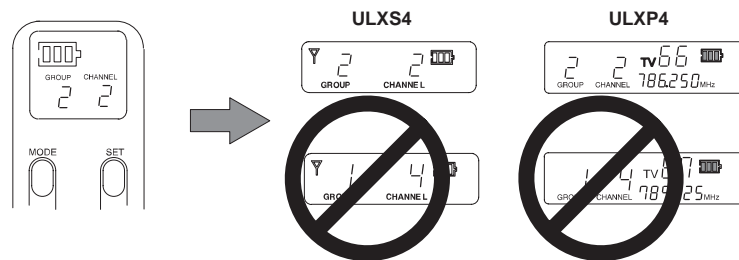

FIGURE 30

LE TRANSMETTEUR EST MAINTENANT PRÊT À L'EMPLOI. POUR LES INSTALLATIONS À MULTIPLES SYSTÈMES, LAISSER LE TRANSMETTEUR SOUS TENSION, REVENIR À LA «PROGRAMMATION DE BASE DU RÉCEPTEUR» ET REFAIRE LA PROCÉDURE DE MISE EN SERVICE POUR CHAQUE SYSTÈME.

UTILISATION DU SYSTÈME

Parler dans le microphone ou jouer de l'instrument. Si le système audio est réglé et fonctionne correctement, le son de sa voix ou de l'instrument doit sortir des haut-parleurs. En outre, les témoins «RF» et «Audio» du récepteur doivent s'allumer. Les témoins DEL rouges «TX AUDIO» du récepteur doivent juste scintiller quand on parle fort ou quand le son de l'instrument est fort. Se reporter à la figure 31.

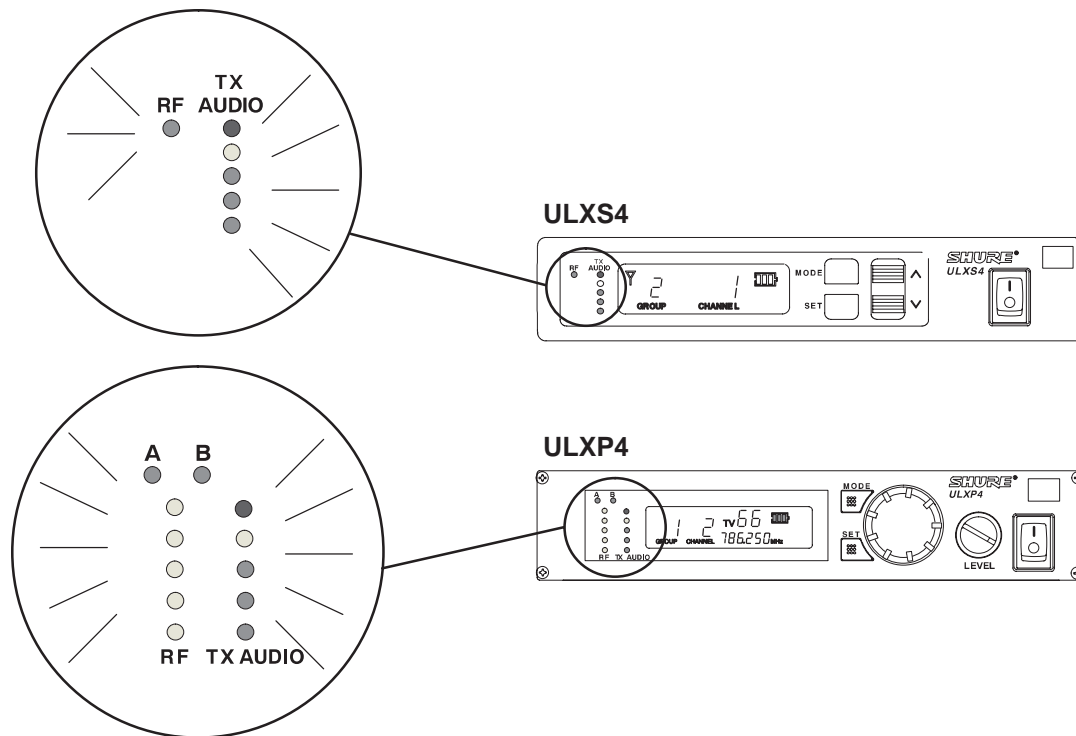

FIGURE 31

Réglage du gain de la transmetteur

Si nécessaire, régler le gain du transmetteur jusqu'à ce que seuls les témoins DEL jaunes du récepteur s'allument lorsque l'on parle dans le microphone ou que l'on joue de l'instrument. Utiliser le tournevis fourni pour faire ce réglage. Les témoins DEL rouges «TX AUDIO» du récepteur doivent juste scintiller quand on parle fort ou quand le son de l'instrument est fort. Se reporter à la figure 32.

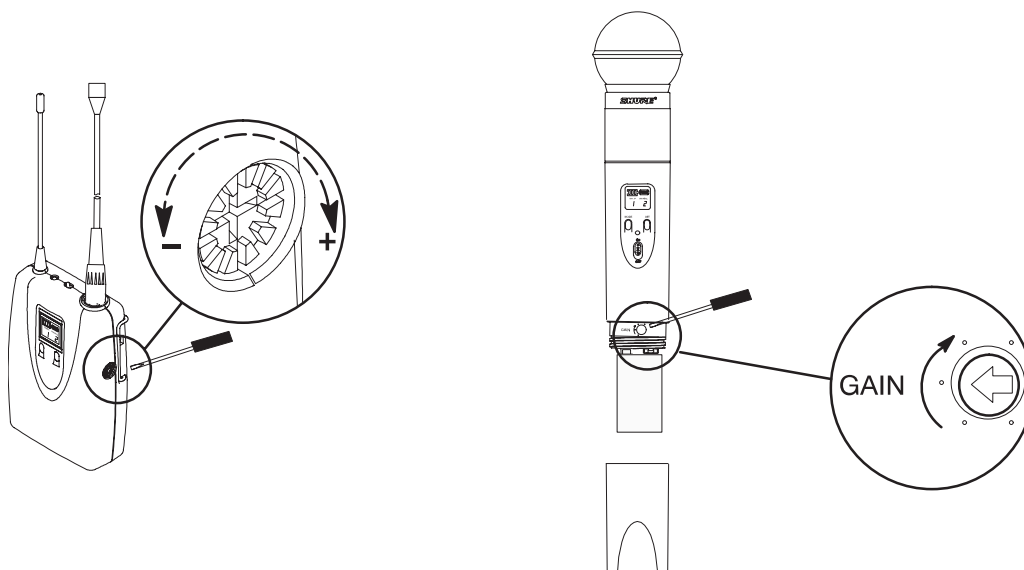

FIGURE 32

Verrouillage des réglages de fréquence du transmetteur

1. Glisser l'interrupteur d'alimentation en position «OFF» et attendre que l'éclairage de l'affichage s'éteigne.
2. Maintenir enfoncé le bouton «SET».
3. Ramener l'interrupteur d'alimentation en position «ON». «Fr L» apparaît sur l'affichage du transmetteur, indiquant que le réglage de la fréquence est verrouillé. Le groupe de fréquence verrouillé et le canal s'affichent alors. Voir figure 33.

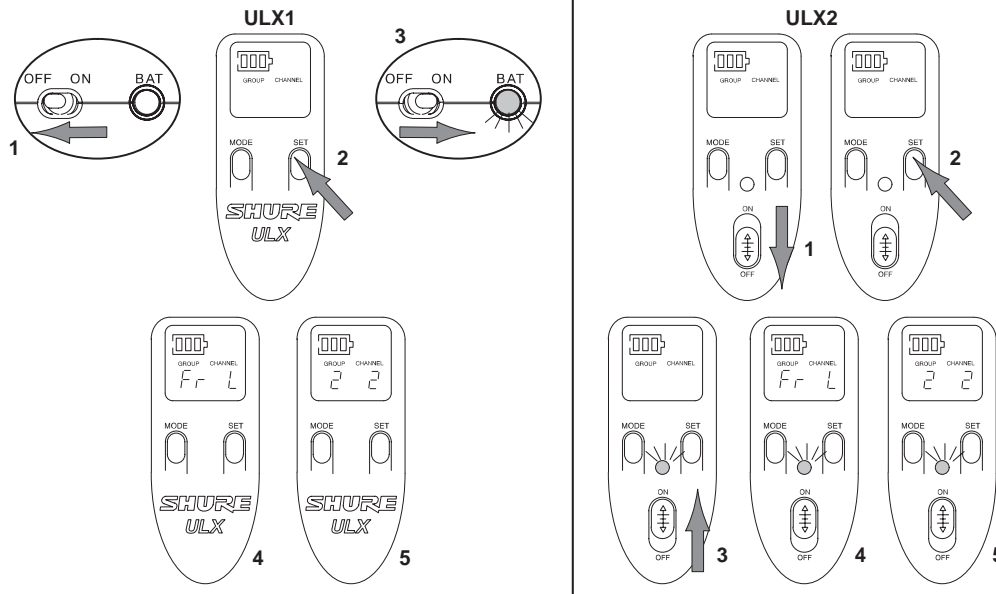

FIGURE 33

Déverrouillage des réglages de fréquence du transmetteur

1. Glisser l'interrupteur d'alimentation en position «OFF» et attendre que l'éclairage de l'affichage s'éteigne.
2. Maintenir enfoncé le bouton «SET».
3. Ramener l'interrupteur d'alimentation en position «ON». «Fr UL» apparaît sur l'affichage du transmetteur, indiquant que le réglage de la fréquence est déverrouillé. Le groupe de fréquence et le canal actuels s'affichent alors. Voir figure 34.

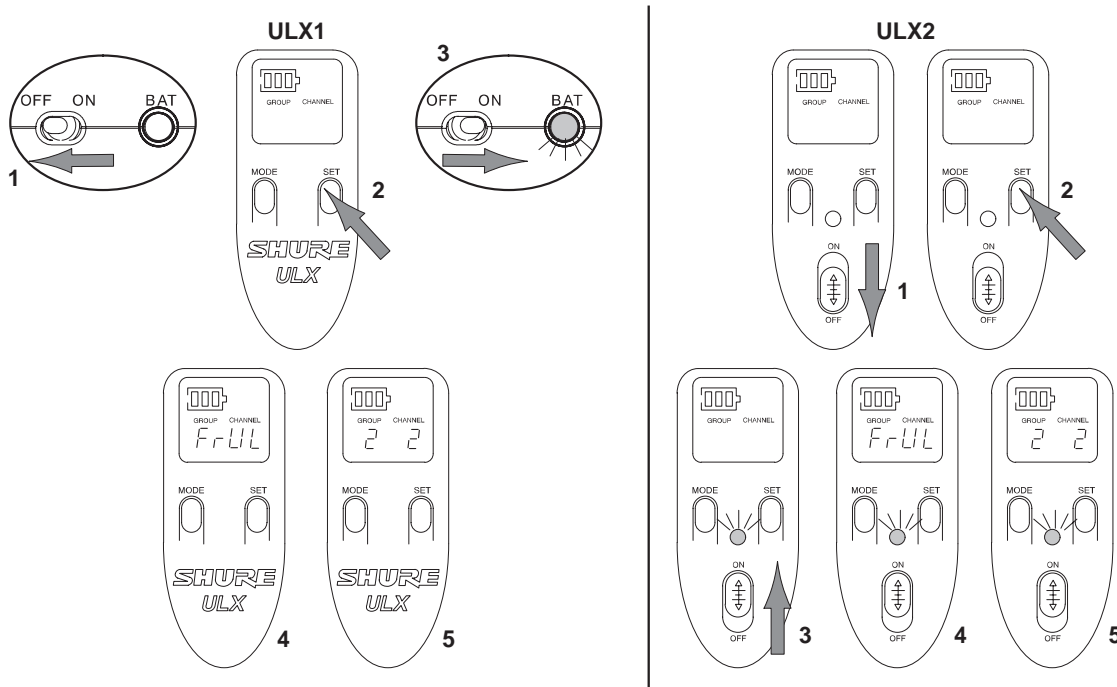

FIGURE 34

Verrouillage de l'interrupteur «ON/OFF»

1. Glisser l'interrupteur d'alimentation du transmetteur en position «ON».
2. Tout en maintenant le bouton «SET» enfoncé, appuyer sans relâcher sur le bouton «MODE» jusqu'à ce que «Po L» apparaisse à l'écran. Voir figure 35. Cet affichage indique que l'interrupteur «ON/OFF» est verrouillé. Le transmetteur reste sous tension même quand l'interrupteur «ON/OFF» est en position «OFF».

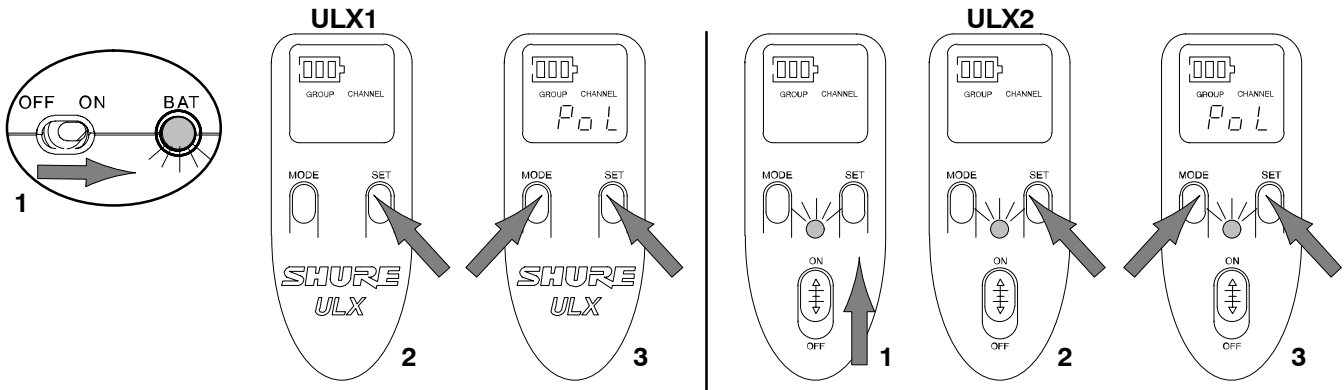

FIGURE 35

Déverrouillage de l'interrupteur «ON/OFF».

1. Vérifier que l'interrupteur «ON/OFF» est en position «ON».
2. Tout en maintenant le bouton «SET» enfoncé, appuyer sans relâcher sur le bouton «MODE» jusqu'à ce que «Po UL» apparaisse à l'écran. Voir figure 36. Cet affichage indique que l'interrupteur «ON/OFF» est déverrouillé. Le transmetteur revient alors au mode de fonctionnement normal.

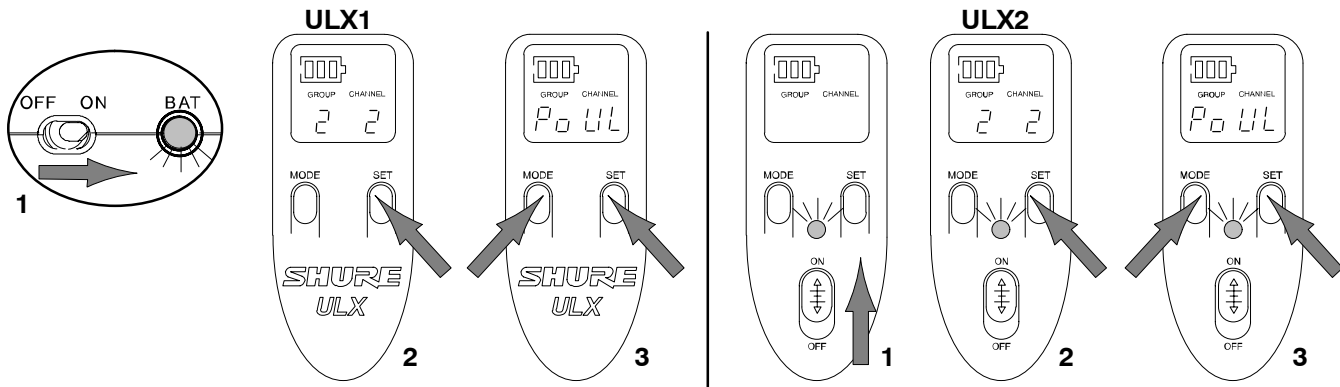

FIGURE 36

MODE DE PROGRAMMATION AVANCÉE (MODÈLES ULXP4 SEULEMENT)

Balayage des groupes de fréquences

1. Maintenir enfoncé le bouton «SET» et appuyer une fois sur le bouton «MODE». Les mots «GROUP» et «SCAN» clignotent sur l'affichage. Se reporter à la figure 37.

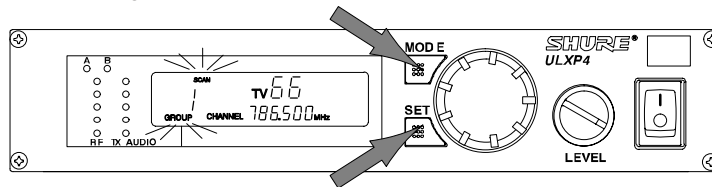

FIGURE 37

2. Pour commencer le balayage, tourner le bouton d'un quart de tour à droite comme illustré à la figure 38. Le récepteur commence automatiquement à balayer chaque canal de tous les groupes. Cela peut prendre jusqu'à deux minutes et le mot «bUSY» (occupé) s'affiche à l'écran.

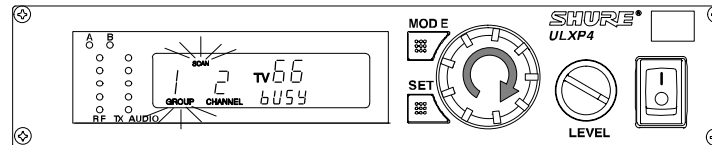

FIGURE 38

3. Quand tous les groupes ont été balayés, le groupe contenant le plus de canaux ouverts s'affiche sur l'écran comme illustré à la figure 39.

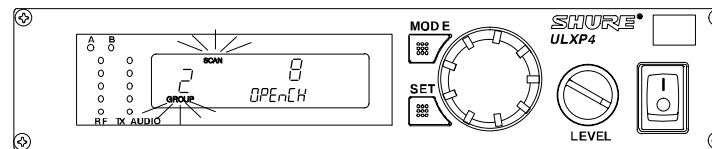

FIGURE 39

4. Pour accorder le récepteur au nouveau groupe, appuyer sur le bouton «SET». Un canal ouvert de ce groupe est automatiquement balayé et sauvegardé à l'arrière-plan. L'affichage revient alors au mode par défaut, comme illustré à la figure 40. Si l'on ne choisit pas d'accepter le groupe recommandé du récepteur, tourner le bouton de commande vers la droite pour faire défiler la liste des groupes balayés.

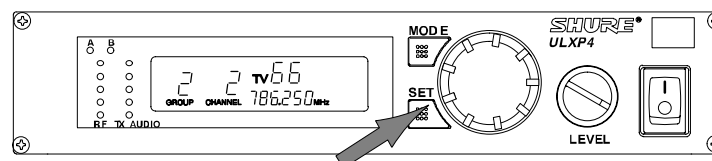

FIGURE 40

Réglage de l'accord silencieux du récepteur

La commande d'accord silencieux du récepteur est réglée en usine pour des performances optimales. Aucun autre réglage n'est généralement nécessaire. Toutefois, il est possible de régler la commande d'accord silencieux pour améliorer la qualité des signaux ou augmenter la plage du système.

REMARQUE: L'augmentation du niveau d'accord silencieux fait que le récepteur exige un signal de qualité plus élevée (moins de parasites avant la coupure du son), mais diminue la plage de fonctionnement. La diminution du niveau d'accord silencieux laisse passer un signal de qualité inférieure (davantage de parasites avant la coupure du son), mais augmente la plage de fonctionnement.

1. Maintenir enfoncé le bouton «SET» et appuyer deux fois sur le bouton «MODE». «SQLCH» clignote sur l'affichage comme illustré à la figure 41.

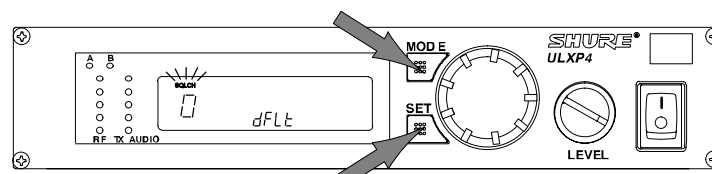

FIGURE 41

2. Tourner le bouton de commande. Le nouveau réglage d'accord silencieux apparaît sur l'affichage comme illustré à la figure 42.

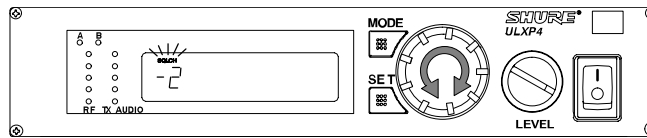

FIGURE 42

3. Pour accepter la nouvelle valeur d'accord silencieux, appuyer sur le bouton «SET». L'affichage avance au mode de verrouillage. Consulter le paragraphe «Verrouillage du récepteur» ci-dessous.

REMARQUE : Le récepteur passe toujours par défaut au premier canal de tout nouveau groupe.

Verrouillage du récepteur

Il est possible de verrouiller la fréquence et le niveau de sortie du récepteur ULXP4 pour empêcher tout changement non autorisé ou accidentel des réglages. Pour accéder à la fonction de verrouillage, procéder comme suit :

1. Maintenir enfoncé le bouton «SET» et appuyer trois fois sur le bouton «MODE». «Loc» apparaît sur l'affichage. Voir figure 43.

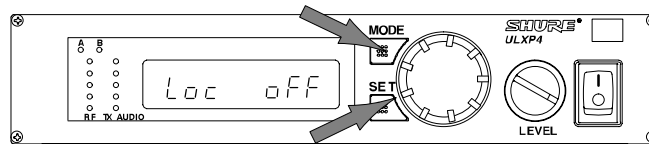

FIGURE 43

2. Tourner le bouton de commande jusqu'à ce qu'une ou les deux icônes de verrouillage clignotent sur l'affichage, comme illustré à la figure 44.

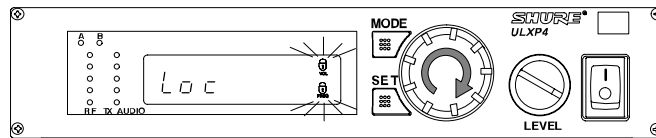

FIGURE 44

3. Pour activer la ou les icônes de verrouillage clignotantes, appuyer sur le bouton «SET». L'affichage revient au mode par défaut et l'icône de verrouillage apparaît sur tous les écrans d'affichage. Voir figure 45.

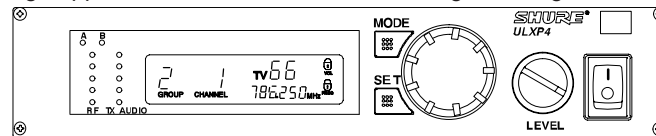

FIGURE 45

Déverrouillage du récepteur

Pour déverrouiller les réglages de fréquence de niveau de sortie du récepteur ULXP4, maintenir enfoncé le bouton «SET» et tourner le bouton de commande d'un cran à gauche-à droite-à gauche. La ou les icônes de verrouillage disparaissent, indiquant que le récepteur est déverrouillé. Voir figure 46.

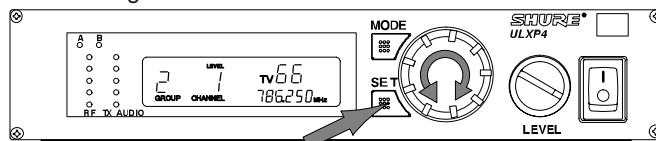

FIGURE 46

REMARQUE : Si le bouton de commande de volume a été réglé à un niveau plus élevé que le niveau verrouillé, le niveau de sortie reste verrouillé et l'indicateur d'avertissement de niveau de volume clignote sur l'affichage du récepteur. Voir figure 47. Tourner le bouton de commande de volume à gauche jusqu'à ce que l'indicateur d'avertissement de niveau de volume arrête de clignoter. Cela déverrouille le réglage du niveau de sortie.

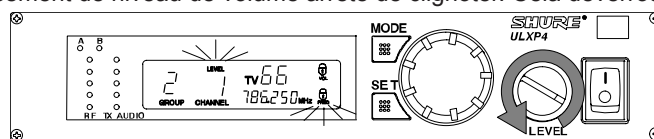

FIGURE 47

INSTALLATION DU RÉCEPTEUR MONTAGE SUR TABLE DU RÉCEPTEUR STANDARD ULXS4

Pour monter un récepteur standard ULXS4 sur une table ou autre surface horizontale, fixer les quatre tampons adhésifs aux coins inférieurs du récepteur et placer ce dernier sur la surface de montage. Se reporter à la figure 48.

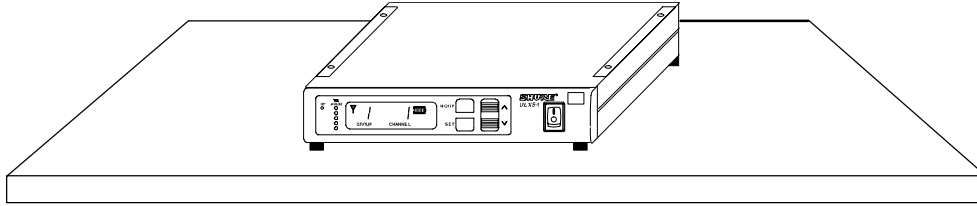

FIGURE 48

REMARQUE: Le ULXS4 peut aussi être monté en rack à l'aide d'un des kits de montage en rack d'accessoire listés à la page 24.

Montage en rack du récepteur professionnel ULXP4

1. Aligner les supports de montage en rack fournis sur les trous situés de chaque côté du récepteur. Se reporter à la figure 49.
2. Fixer les supports au récepteur en posant les huit vis fournies avec les supports de montage.

ATTENTION : Éviter de trop serrer les vis pour éviter d'endommager les circuits imprimés.

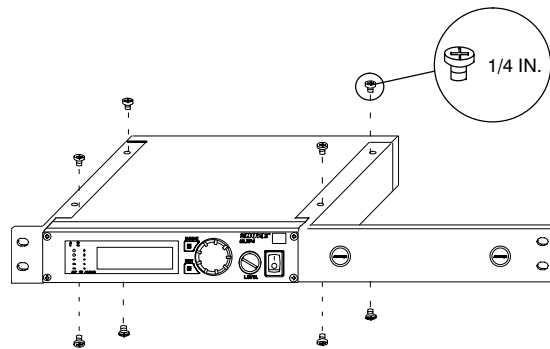

FIGURE 49

3. Glisser le récepteur dans un rack de matériel audio de 19 po. Se reporter à la figure 50.
4. Fixer les supports de montage au rack à l'aide des quatre vis fournies.
5. Si l'on ne monte pas les antennes à l'avant, insérer les obturateurs en plastique dans les trous du bloc.

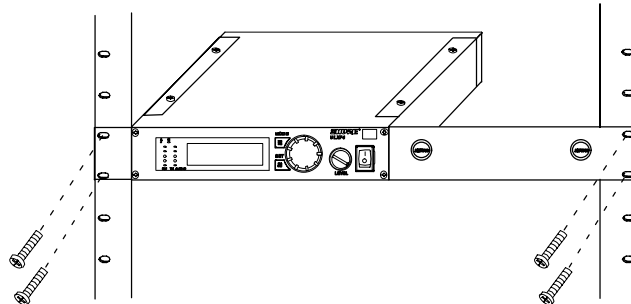

FIGURE 50

Montage en rack des récepteurs ULXP4 doubles

1. Placer les récepteurs côte à côte, leurs panneaux frontaux étant orientés dans le même sens.
2. Placer les barres de jumelage fournies dans la partie en creux du dessus et du dessous des récepteurs de façon à ce qu'elles reposent sur les deux récepteurs. Se reporter à la figure 51.

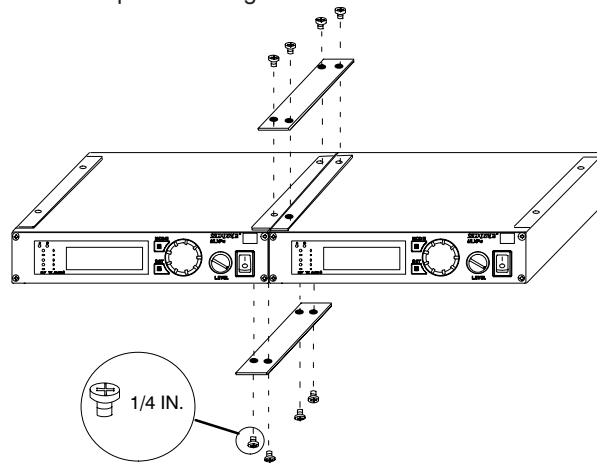

FIGURE 51

3. À l'aide des vis fournies, fixer les barres de jumelage aux récepteurs. Se reporter à la figure 52. **ATTENTION** : Éviter de trop serrer les vis pour éviter d'endommager les circuits imprimés.
4. Aligner les supports de montage en rack sur les trous situés dans les côtés de chaque récepteur.
5. À l'aide des vis fournies, fixer les supports aux récepteurs.

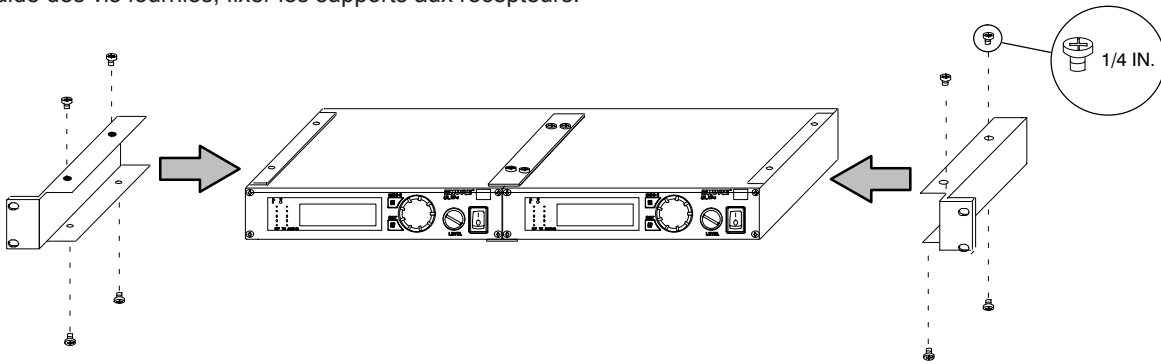

FIGURE 52

6. Glisser les récepteurs jumelés dans un rack de matériel de 19 po. Se reporter à la figure 53.
7. Fixer les supports au rack au moyen des quatre vis fournies.

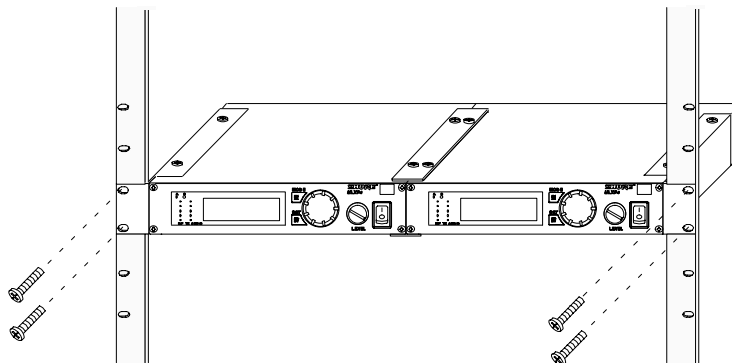

FIGURE 53

CONSEILS POUR OBTENIR DES PERFORMANCES OPTIMALES

- Conserver une ligne de visée entre les antennes du transmetteur et de récepteur.
- Éviter de placer le transmetteur et le récepteur à des endroits où du métal ou des matériaux denses sont présents.
- Éviter de placer le récepteur près d'ordinateurs ou d'autres appareils produisant des parasites haute fréquence, par exemple les lecteurs de CD, magnétophones DAT et processeurs de signaux numériques.
- Éviter de placer le récepteur au bas d'un rack de matériel à moins que les antennes ne soient montées à distance.
- Orienter la pointe des antennes de récepteur à l'écart l'une de l'autre et à 45° de la verticale ; les éloigner de tout gros objet métallique.
- Ne pas placer d'obstacle près des antennes de récepteur.
- Utiliser un câble approprié pour monter les antennes de récepteur à distance. Pour obtenir les meilleurs résultats, utiliser le câble d'antenne coaxial à faible perte UA825 ou UA850 Shure ou un câble à faible perte de 50 ohms tel que le RG-8U.
- Lors de l'installation des antennes à distance, utiliser l'antenne demi-onde UA820WB Shure et les kits d'antenne active à distance UA830WB ainsi que le répartiteur d'antenne UA844WB Shure.
- Monter les antennes Diversity à au moins 1/4 d'onde l'une de l'autre. Cela peut s'effectuer en plaçant à distance une ou les deux antennes demi-onde, en utilisant un câble coaxial à faible perte UA825 ou UA850 Shure et un kit d'antenne active à distance UA830WB Shure, associés à un répartiteur d'antenne Shure. Pour les installations à systèmes multiples, utiliser le répartiteur d'antenne/alimentation UA844WB Shure.
- Maintenir une distance d'au moins 5 m entre l'émetteur et le récepteur.

CARACTÉRISTIQUES TECHNIQUES

REMARQUE: Pour une liste des fréquences compatibles localement, se reporter au supplément joint au système.

Gamme de fréquences porteuses HF

554,000 à 865,000 MHz (les fréquences disponibles dépendent des réglementations applicables dans le pays où le système est utilisé). Se reporter au supplément stipulant les fréquences.

Portée efficace

100 m dans des conditions optimales.

REMARQUE: La portée de fonctionnement réelle dépend de l'absorption et de la réflexion des signaux HF et des parasites

Réponse en fréquence audio

25 à 15 000 Hz, ± 2 dB.

REMARQUE: La réponse en fréquence du système global dépend de l'élément microphone utilisé.

Entrée de l'émetteur ULX1 (Figure 54)

Connecteur :	TA4F
Configuration de l'entrée :	Asymétrique, active
Impédance réelle :	18 kW avec micro-cravate 1 MW avec cordon d'instrument
Niveau d'entrée maximal :	10 V c-à-c (+12 dBV) pour 1 % DHT; gain minimal et signal de 1 kHz
Affectation des broches TA4F :	Broche 1 : à Masse Broche 2 : à +5 V Broche 3 : à Audio Broche 4 = 20 k à Masse et Audio (Sur le cordon adaptateur d'instrument, la broche 4 est flottante)
Tension d'alimentation fantôme :	+5V alimenté à la cartouche du microphone

NOTA: LE MICRO-CRAVATE RELEI LES MORNES 3 ET 4 , MAIS LE CORDON DE GUITARE NE LE FAIT PAS.

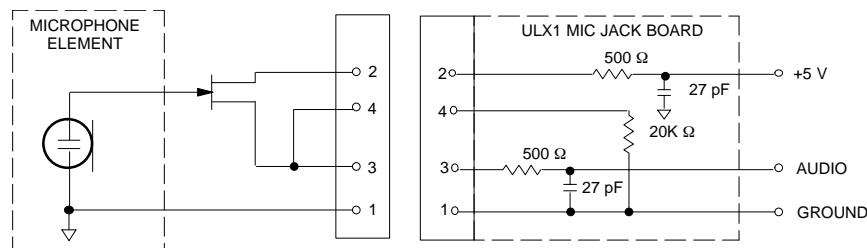

FIGURE 54

Sortie de l'émetteur ULX1	
Impédance réelle :	50 Ω
Niveau de sortie nominal :	+10 dBm
Niveau de sortie maximal :	+11 dBm
Affectation des broches :	Boîtier = Masse Centre = Signal

Entrée de l'émetteur ULSX2		
Configuration de l'entrée :	Asymétrique, active	
Impédance réelle :	20 k Ω	
Niveau d'entrée maximal :	10 V c-à-c (+12 dBV) pour 1 % DHT; gain minimal et signal de 1 kHz	
Sortie de l'émetteur ULX2		
Impédance réelle :	50 Ω	
Niveau de sortie nominal :	20 mW	
Niveau de sortie maximal :	30 mW	
Affectation des broches :	Boîtier = Masse Centre = Signal	
Entrée des récepteurs ULXS4 et ULXP4		
Connecteur :	Antenne	Entrée secteur
Type de connecteur :	BNC	CEI 320
Impédance réelle :	50 Ω	—
Niveau d'entrée nominal :	-95 à -30 dBm	15 V cc
Niveau d'entrée maximal :	+6 dBm (-20 dBm recommandé)	18 V cc
Affectation des broches :	Boîtier = Masse Centre = Signal	Norme CEI
Tension d'alimentation fantôme :	12 V cc, 150 mA maximal	—
Sortie des récepteurs ULXS4 et ULXP4		
Connecteur :	Audio à haute impédance	Audio à bass impédance*
Configuration de la sortie :	Asymétrique	Symétrique
Impédance réelle :	3 k Ω	22 Ω
Niveau d'entrée nominal :	—	—
Affectation des broches :	Pointe = Sous tension Nuque/gaine = Masse	1 = Masse 2 = Sous tension (+) 3 = Sous tension (-)
Protection tension/intensité/alimentation fantôme	Oui	Oui

*Niveau de sortie: mic = ligne - 20 dB

Niveau de sortie audio (± 38 kHz de déviation, tonalité de 1 kHz)

Connecteur XLR (dans 600 Ω de charge) : +3.9 dBV (ligne), -17 dBV (micro)
Connecteur 1/4 po (dans 3 k Ω de charge) : -2 dBV

Plage de réglage de gain

ULX1 : 25 dB
ULX2 : 25 dB

Impédance ULX1 (entrée) : 1 mégohm

ULXS4, ULXP4 (sortie) : 2000 ohms au niveau ligne ; 500 ohms au niveau micro.

Modulation

Système à compression-extension de ± 38 kHz de déviation avec préaccentuation et désaccentuation. Se reporter au supplément stipulant les fréquences.

Puissance de sortie HF

ULX1, ULX2 : 30 mW maximum.

Gamme dynamique

>99 dB, pondéré en A.

Sensibilité HF

1,26 μ V pour 12 dB SINAD (typique).

Suppression de la fréquence-image

80 dB typique.

Suppression des fréquences parasites

75 dB typique.

Atténuation limite (réf. 38 kHz de déviation)

>100 dB, pondéré en A.

Polarité audio Une pression positive sur le diaphragme du microphone (ou une tension positive appliquée à la pointe du jack écouteur WA302) produit une tension positive à la broche 2 (par rapport à la broche 3 de la sortie basse impédance) et la pointe de la sortie haute impédance de 1/4-po.

Distorsion système (réf. ± 38 kHz de déviation, 1 kHz de modulation)

DHT typique de 0,3 %.

Alimentation

ULX1, ULX2 : Pile alcaline de 9 V; au nickel-cadmium de 8,4 volts en option. ULXS4, ULXP4 : 14 - 18 V c.c. (masse négative), 400 mA.

Autonomie de la pile

8 à 9 heures avec une pile alcaline de 9 V.

Plage de températures de fonctionnement

-20 à 49°C REMARQUE : Les caractéristiques de la pile peuvent limiter cette plage.

Dimensions hors tout

ULX1 : 83 mm h x 64 mm l x 26 mm p

ULX2/58: 228.6 mm L x 51 mm diam

ULX2/BETA 58 : 220.9 mm L x 51 mm diam

ULX2/SM86: 213 mm L x 49 mm diam

ULX2/87, ULX2/BETA 87 : 223.5 mm L x 51 mm diam

ULX4S : 43 mm h x 214 mm l x 163 mm p

ULX4P : 43 mm h x 214 mm l x 172 mm p

Poids net ULX1 : 79 g sans pile

ULX2/58, ULX2/BETA 58 : 289 g sans pile

ULX2/SM86: 251 g ULX2/87, ULX2/BETA 87 : 258 g sans pile

ULXS4 : 1049 g ULXP4 : 1105 g

HOMOLOGATION

Transmetteurs ULX1, ULX2 : type accepté aux termes des parties 74 et 90 des réglementations FCC. Homologué par IC au Canada selon RSS-123 et RSS-102. Conforme aux normes européennes de l'ETSI EN-300 422, parties 1 et 2, et NET 301 489, partie 1 et 9.

Récepteurs ULX4S, ULX4P : autorisé selon la provision de Déclaration de conformité de la partie 15A des réglementations FCC. Homologué par IC au Canada selon RSS-123. Conforme aux normes européennes de l'ETSI NET 301 489, partie 1 et 9.

Les transmetteurs Shure Modèles ULX1 et ULX2 sont conformes aux exigences essentielles de la directive européenne R&TTE 99/5/CE et sont autorisés à porter la marque CE. **CE 0682** ⓘ

Les récepteurs Shure Modèles ULXS4 et ULXP4 sont conformes aux exigences essentielles de la directive européenne R&TTE 99/5/CE et sont autorisés à porter la marque CE. **CE**

Conforme aux exigences CEM australiennes, autorisé à porter la marque C-Tick. **C N108**

Alimentation PS40 : conforme à la norme de sécurité UL1310. Canada/ACNOR 22 2 No. 223.

Alimentation PS40AR : conforme à la norme de sécurité IEC60065. Certifié TÜV Rheinland Argentina, S.A. No. RA2681022.

Alimentation PS40AZ : conforme à la norme de sécurité AS/NZS60065:2003 (Q050515).

Alimentation Ps40E : conforme à la norme de sécurité EN 60950.

Alimentation PS40UK : conforme aux normes de sécurité EN 60950 et BS 7002.

PIÈCES DE RECHANGE

Adaptateur c.a. (120 V c.a., 60 Hz)	PS40
Adaptateur c.a. (220 V c.a., 50 Hz)	PS40AR
Adaptateur c.a. (230 V c.a., 50/60 Hz)	PS40AZ
Adaptateur c.a. (230 V c.a., 50/60 Hz, Europlug).	PS40E
Adaptateur c.a. (230 V c.a., 50/60 Hz, R.U.)	PS40UK
Adaptateur c.a. (100 V c.a., 50/60 Hz)	PS40J
Capsule SM58® avec grille (ULX2/58)	RPW112
Capsule BETA 58 avec grille (ULX2/BETA 58).	RPW118
Capsule SM86 avec grille (ULX2/SM86)	RPW114
Capsule SM87A avec grille (ULX2/87)	RPW116
Capsule BETA 87A avec grille (ULX2/BETA 87A)	RPW120
Capsule BETA 87C avec grille (ULX2/BETA 87C)	RPW122
Grille argent mat pour SM58	RK143G
Grille argent mat pour SM86	RPM266
Grille argent mat pour BETA 58A	RK265G
Grille argent mat pour BETA 87A	RK312
Grille argent mat pour BETA 87C	RK312
Grille noire pour SM87A	RK214G
Grille noire pour BETA 58A	RPM323G
Grille noire pour BETA 87A et BETA 87C	RPM324G
Attache pour ceinture	94A8023

Antenne quart d'onde (554 - 698 MHz)	95A8699
Antenne quart d'onde (748 - 865 MHz)	95B8699
Antenne demi-onde (774 - 865 MHz)	95F8783
Antenne demi-onde (662 - 698 MHz)	95C8783
Antenne demi-onde (554 - 590 MHz)	95D8783
Antenne demi-onde (746 - 784 MHz)	95E8783

ACCESSOIRES FOURNIS

Adaptateur de pied de microphone (ULX2)	WA371
Poignée/protection de sélecteur (ULX2)	WA555
Sac à glissière (ULX1)26A13
Sac à glissière (ULX2)26A14
Tournevis80A498

ACCESSOIRES EN OPTION

Kit Coupleur/Combineur Passif d'Antennes	UA220
Amplificateur de ligne UHF	UA830WB
Antenne UHF directionnelle active	UA870WB
Amplificateur de répartition de puissance d'antenne UHF (U.S.A.)	UA844US
Amplificateur de répartition de puissance d'antenne UHF (Europe)	UA844E
Amplificateur de répartition de puissance d'antenne UHF (R.U.)	UA844UK
Antenne quart d'onde (748-865 MHz)	UA400A
Antenne quart d'onde (554-698 MHz)	UA400B
Antenne demi-onde (774-865 MHz)	UA820A
Antenne demi-onde (662-698 MHz)	UA820C
Antenne demi-onde (554-590 MHz)	UA820D
Antenne demi-onde (746-784 MHz)	UA820E
Câble BNC-BNC 33 m.	UA8100
Câble BNC-BNC 1,8 m	UA806
Panneau de rack d'antenne	UA440
Kit d'antenne à montage avant destiné aux récepteurs UA600	
Support d'antenne à distance avec adaptateur traversant BNC UA505	
Kit de montage en rack pour récepteur unique	UA506
Kit de montage en rack pour deux récepteurs	UA507
Support pour l'amplificateur	UA595
Mallette de transport	WA610
Cordon adaptateur de microphone (XLR)	WA310

UA844 Antenna Distribution System

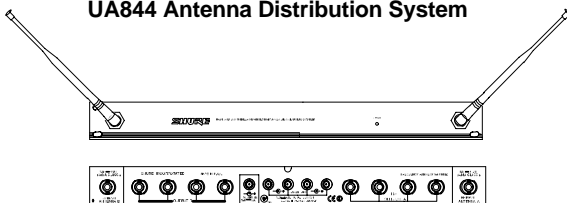

UA830WB UHF Line Amplifier (antenna not included)

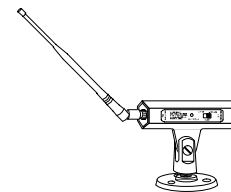

UA505 UHF Remote Antenna Kit (antenna not included)

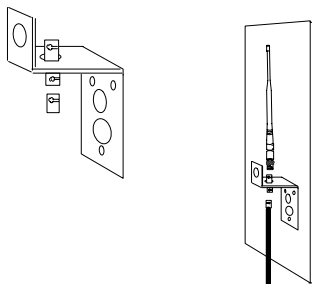

UA870WB UHF Active Directional Antenna

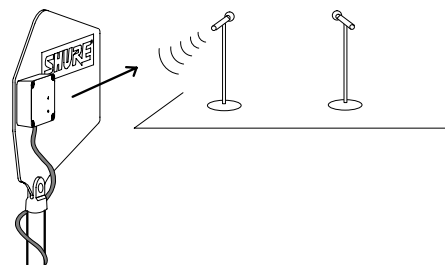

AUTONOMIE DE LA PILE

Shure recommande d'utiliser seulement des piles alcalines ou au lithium de 9 V avec les transmetteurs ULX1 et ULX2. Les autonomies prévues caractéristiques des types de piles 9 V les plus communs sont présentées dans les tableaux suivants. Pour plus de détails sur les performances des piles, s'adresser au distributeur ou au service clientèle Shure au 1-800-516-2525 (7:30 à 16:00 h, heure du Centre). En Europe, composer le 49-7131-72140 ; ailleurs, appeler Shure aux États-Unis au 1 847-600-2000.

REMARQUE: Les piles stockées pendant plus d'un an ou dans des milieux excessivement chauds peuvent éprouver un taux de défaillance plus élevé.

REMARQUE: Pour les piles rechargeables, ne pas utiliser de piles dont la tension nominale à pleine charge est supérieure à 9 V, par exemple 9,6 V

Les émetteurs ULX utilisent un convertisseur continu-continu qui requiert au moins 6 V pour fonctionner. Si la pile ne fournit pas cette tension de seuil, l'émetteur ne fonctionnera pas.

TYPE DE PILE NON-RECHARGEABLE	AUTONOMIE TYPE DE LA PILE AVEC LES TRANSMETTEURS ULX	RECOMMENDED FOR USE WITH ULX TRANSMITTERS?
Lithium	21 heures	Oui
Alcaline	8 heures	Oui
Carbone-Zinc	5 heures	Non

DÉPANNAGE

Certains des problèmes communs et leurs solutions sont décrits dans le tableau ci-dessous. S'il est impossible de résoudre un problème, s'adresser au distributeur ou au service clientèle Shure au 1-800-516-2525 (7:30 à 16:00 h, heure du Centre). En Europe, composer le 49-7131-72140 ; ailleurs, appeler Shure aux États-Unis au 1 847-600-2000.

PROBLÈME	ÉTAT DU TÉMOIN		SOLUTIONS
	RÉCEPTEUR ULXS4 ULX4P	TRANSMETTEUR ULX1 ULX2	
Pas de son.			<ul style="list-style-type: none"> Glisser l'interrupteur d'alimentation du trans metteur en position «ON» (marche). S'assurer que la pile est installée correctement (les bornes + et - de la pile doivent correspondre aux bornes du transmetteur). Insérer une pile neuve.
			<ul style="list-style-type: none"> S'assurer que l'adaptateur c.a. du récepteur est fermement branché dans une prise électrique et dans le connecteur d'entrée c.c. du panneau arrière du récepteur. S'assurer que la prise électrique c.a. fonctionne et fournit la tension correcte.
			<ul style="list-style-type: none"> Vérifier que le récepteur est branché et que son interrupteur d'alimentation est en position «ON» S'assurer que l'émetteur et le récepteur sont réglés sur la même fréquence Orienter les antennes du récepteur à l'écart l'une de l'autre et à 45° de la verticale. Éloigner le récepteur de tout objet métallique. Retirer les obstacles et maintenir une ligne de visée entre le transmetteur et le récepteur. Rapprocher le transmetteur du récepteur.
Son faible ou inexistant.			<ul style="list-style-type: none"> Augmenter le gain du transmetteur jusqu'à ce que l'icône de pointe audio du transmetteur clignote pendant les pointes fortes. Monter le volume du récepteur. Vérifier la connexion entre le récepteur et l'amplificateur ou le mélangeur.

PROBLÈME	ÉTAT DU TÉMOIN				SOLUTIONS
	RÉCEPTEUR ULXS4 ULX4P		TRANSMETTEUR ULX1 ULX2		
Le niveau sonore du récepteur est différent de celui d'une guitare ou d'un microphone câblé.					<ul style="list-style-type: none"> Régler le gain du transmetteur selon le besoin. Régler le volume du récepteur selon le besoin
Le niveau sonore change d'une guitare à l'autre.					<ul style="list-style-type: none"> Ajuster le gain du transmetteur pour compenser les différences de niveau de sortie des guitares.
La distorsion augmente graduellement.					<ul style="list-style-type: none"> Remplacer la pile du transmetteur.
Salves de parasites, distorsion ou autres signaux radio interrompant le spectacle.					<ul style="list-style-type: none"> Si les parasites se produisent quand le transmetteur est éteint, éliminer ou éteindre toutes les sources proches de parasites HF (par ex. : autres systèmes sans fil, radios BP, etc.). Utiliser un système sans fil fonctionnant sur une fréquence différente.
Perte de son momentanée lors de déplacements du transmetteur sur le site du spectacle (perte de niveau).					<ul style="list-style-type: none"> Repositionner le récepteur et effectuer un essai sur le lieu d'utilisation. Si des pertes de niveau audio subsistent, marquer les zones mortes et les éviter durant la présentation.
L'écran à cristaux liquides du récepteur ou de l'émetteur affiche E000 ou F000 ou un code similaire au lieu du groupe et du canal.					<ul style="list-style-type: none"> Le récepteur ou l'émetteur est en mode de Liste maîtresse. Pour entrer dans ou quitter la Liste maîtresse, appuyer sans relâcher sur le bouton "SET" pendant 10 secondes environ jusqu'à ce que l'affichage change.

RENSEIGNEMENTS SUR L'OCTROI DE LICENCE

Tout changement ou modification n'ayant pas fait l'objet d'une autorisation expresse de Shure Incorporated peut entraîner la nullité du droit d'utilisation de l'équipement. La licence d'utilisation de l'équipement du microphone sans fil Shure demeure la responsabilité de l'utilisateur, et elle dépend de la classification de l'utilisateur et de l'application prévue par lui ainsi que de la fréquence sélectionnée. Shure recommande vivement de se mettre en rapport avec les autorités compétentes des télécommunications pour l'obtention des autorisations nécessaires, ainsi qu'avant de choisir et de commander des fréquences.

IMPORTANT !

REMARQUE: IL EST POSSIBLE QUE CE MATÉRIEL SOIT CAPABLE DE FONCTIONNER SUR CERTAINES FRÉQUENCES NON AUTORISÉES LOCALEMENT. SE METTRE EN RAPPORT AVEC LES AUTORITÉS COMPÉTENTES POUR OBTENIR LES INFORMATIONS SUR LES FRÉQUENCES AUTORISÉES POUR LES SYSTÈMES DE MICROPHONES SANS FIL LOCALEMENT

Gamme de fréquences pour la série ULX: 554 MHz–865 MHz

Autorisation d'utilisation: Noter qu'une licence officielle d'utilisation de ce matériel peut être requise dans certains endroits. Consulter les autorités compétentes pour les spécifications possibles.

GARANTIE LIMITÉE DE DEUX ANS

Shure Incorporated («Shure») garantit par la présente que ce produit est exempt de défauts de matériaux et de fabrication, pendant une période de deux ans à compter de la date d'achat, pour toutes les pièces de capsule et de boîtier et, pendant une période de deux ans à compter de la date d'achat, pour toutes les pièces d'émetteur. Shure réparera ou remplacera, à son gré, les produits défectueux et les retournera promptement à leur propriétaire ou lui remboursera le prix d'achat. Conserver la preuve d'achat pour confirmer la date d'achat et la joindre à toute demande de service sous garantie.

Si le produit est considéré comme défectueux au cours de la période de garantie, le remballer soigneusement, l'assurer et le retourner en port payé à :

Shure Incorporated
Attention: Service Department
5800 W. Touhy Avenue
Niles, Illinois 60714-4608 U.S.A.

À l'extérieur des États-Unis, renvoyer le produit au distributeur ou au Centre de réparations agréé.

Cette garantie n'est pas applicable en cas d'utilisation abusive ou incorrecte du produit, d'utilisation contraire aux instructions de Shure ou de réparation non autorisée. Toutes les GARANTIES implicites de QUALITÉ MARCHANDE ou d'APTITUDE À UN USAGE PARTICULIER sont refusées et, par la présente, Shure n'accepte aucune responsabilité concernant des dommages fortuits, spéciaux ou conséquents, résultant de l'utilisation ou de l'indisponibilité de ce produit.

Certains états n'acceptent pas les limitations sur la durée des garanties implicites ni l'exclusion ou la limitation des dommages fortuits ou conséquents et par suite, il est possible que la limitation ci-dessus ne soit pas applicable. La présente garantie vous donne des droits légaux spécifiques et vous pouvez également avoir d'autres droits qui varient d'un état à l'autre.

CETTE GARANTIE REMPLACE TOUTES LES GARANTIES INCLUSES AVEC CE PRODUIT

EU DECLARATION OF CONFORMITY	
We, of	Shure Incorporated 222 Hartrey Avenue Evanston, IL 60202-3696, U.S.A
Declare under our sole responsibility that the following products	
Model: <u>ULX1</u>	Description: <u>Transmitter, Body Pack</u>
Model: <u>ULX2</u>	Description: <u>Transmitter, Handheld</u>
Model: <u>ULXS4</u>	Description: <u>Receiver, Diversity</u>
Model: <u>ULXP4</u>	Description: <u>Receiver, Diversity</u>
Model: <u>ULXP4D</u>	Description: <u>Dual Receiver, Diversity</u>
Model: <u>PS40E, PS40UK</u>	Description: <u>AC/DC Power Adapter</u>
Conforms to the essential requirements and other relevant provisions of the R&TTE Directive (1999/5/EC).	
The products comply with the following product family, harmonized or national standards:	
ULX1, ULX2, ULXS4, ULXP4, and ULXP4D;	
EN 300 422-1 V1.2.2 08-2000	EN 300 422-2 V1.2.1 08-2000
EN 301 489-1 V1.2.1 08-2000	EN 301 489-9 V1.1.1 09-2000
PS40E, PS40UK: EN 60950	
Manufacturer: Shure Incorporated	
Signed <u>Craig Kozokar</u>	Date <u>APRIL 3, 2002</u>
Name, Title <u>Craig Kozokar</u> <u>Project Engineer, Corporate Quality, Shure Incorporated</u>	
European Contact: Shure Europe GmbH Wannenäcker Str. 28, 74078 Heilbronn, Germany Phone: 49-7131-7214-0, Fax: 49-7131-7214-14	



SHURE Incorporated <http://www.shure.com>
5800 W. Touhy Avenue, Niles, IL 60714-4608, U.S.A.
États-Unis, Canada, Amérique latine, Caraïbes: Téléphone: 847-600-2000
Télécopie aux États-Unis: 847-600-1212 Télécopie internationale: 847-600-6446
Europe, Moyen-Orient, Afrique: Shure Europe GmbH,
Téléphone: 49-7131-72140 Télécopie: 49-7131-721414
Asie, Pacifique: Shure Asia Limited, Téléphone: 852-2893-4290 Télécopie: 852-2893-4055